

ParquetVinyl

the look of wood the ease of vinyl





ParquetVinyl

the look of wood the ease of vinyl

Sie wollen einen Fußboden für Ihr Bau- oder Umbauprojekt? Schön, aber auch aufregend, denn kaum etwas entscheidet so über die Atmosphäre in einem Gebäude wie ein Fußboden. Natürlich muss er gut aussehen und Ausstrahlung haben, außerdem aber sollte er auch leicht zu pflegen sein und einen Stoß vertragen können.

Wenn „einfache Verlegung“ auch auf Ihrer Wunschliste steht, können Sie mit ParquetVinyl schon mal so einiges abhaken.

ParquetVinyl kombiniert alle Trümpfe von Parkett mit der Pflegefreundlichkeit von Vinyl. Möchten Sie den Fußboden im ganzen Haus? Kein Problem! ParquetVinyl ist für jeden Raum geeignet: Vom kleinsten Zimmerchen über das Bad bis hin zum Dachboden.

In dieser Broschüre lesen Sie alles darüber!



Was ist ParquetVinyl?

ParquetVinyl ist die neueste Generation Vinyl und mit alten Vinylarten wie Vinyl auf der Rolle überhaupt nicht mehr zu vergleichen. Ein unbiegsamer Träger auf Basis von Kalkstein wird mit einer innovativen Auflage die die Imperfektionen von Holz oder Stein perfekt abbildet kombiniert.

Die Dielen oder Fliesen sind also stabil. Dank seiner raffinierten Struktur ist ParquetVinyl kaum von echtem Parkett oder Keramikfliesen zu unterscheiden.



1. Matte PU-Deckschicht
2. Transparente Nutzschicht
3. Hochoflösend bedruckte Dekofolie
4. Ultrastarkes und starres Trägermaterial (RCB-Technologie)
5. Integrierte Dämmunterlage



Der Fußboden lässt sich dank des Tight-Lock-Klicksystems schnell und einfach installieren.

Bei einigen Kollektionen ist ein dämpfender Unterboden in Diele oder Fliese integriert. Das hat nichts als Vorteile: Kleine Unebenheiten werden neutralisiert, Sie können sehr schnell arbeiten, Geräusche werden gedämpft. Und Sie brauchen keinen Unterboden anzuschaffen!

Sie machen sich Gedanken um Ihre Gesundheit und die Umwelt? Wir auch!

ParquetVinyl enthält keine Phthalate und gibt keine chemischen Stoffe, sogenannte VOC (flüchtige organische Verbindungen), ab. Außerdem lässt es sich dank seiner einzigartigen Zusammensetzung vollständig recyceln. So ist es 100 % sicher und gesund für Mensch, Tier und Natur.



Besser als das echte.

Die Maserung ist so realistisch, dass sogar Experten sich fragen, ob das denn nun Parkett ist oder nicht. Unsere Designer feilen daran, bis auch die kleinsten Details stimmen. Dabei werden so viele einzigartige Dielen wie möglich verwendet, um das natürliche Aussehen perfekt nachzuahmen.

Die Oberflächenstruktur ist überraschend echt: Man sieht Holz/Stein, man fühlt Holz/Stein. Dabei gehen wir ziemlich weit. Einige Kollektionen haben eine synchrone Holzstruktur. Wenn Sie Äste oder Fasern in der Maserung sehen, sind diese auch spürbar.

Ausgearbeitet bis ins Detail.

Wir haben alles, was wir brauchen, um Ihren Fußboden bis ins letzte Detail auszuarbeiten, im eigenen Haus.

Fußleisten

Sie können zwischen Fußleisten mit demselben Look wie Ihr Fußboden und Fußleisten, die in der Farbe der Wand gestrichen werden, wählen. Ein kleines Detail mit einem großen Effekt.

Profile

ParquetVinyl lässt sich in einem Stück bis auf 20 laufende Meter verlegen. Brauchen Sie trotzdem ein Dehnungsprofil? Wir haben Profile im Look Ihres Fußbodens oder aus schlichtem Metall auf Lager.



Unterboden – Acoustic Control

Eine Unterlage ist nicht immer notwendig, aber sie hat sicherlich ihre Vorteile. Kleine Unebenheiten im Untergrund (<2 mm) können so ausgeglichen werden. Sie machen sie unsichtbar und der Boden wird viel glatter verlegt. Darüber hinaus ist die Akustik im Raum selbst sowie zwischen den Räumen deutlich besser.

Haben wir erwähnt, dass sich ParquetVinyl und dieser Unterboden perfekt mit einer Fußbodenheizung kombinieren lassen? Natürlich gibt es einige Bedingungen, aber es ist durchaus möglich.

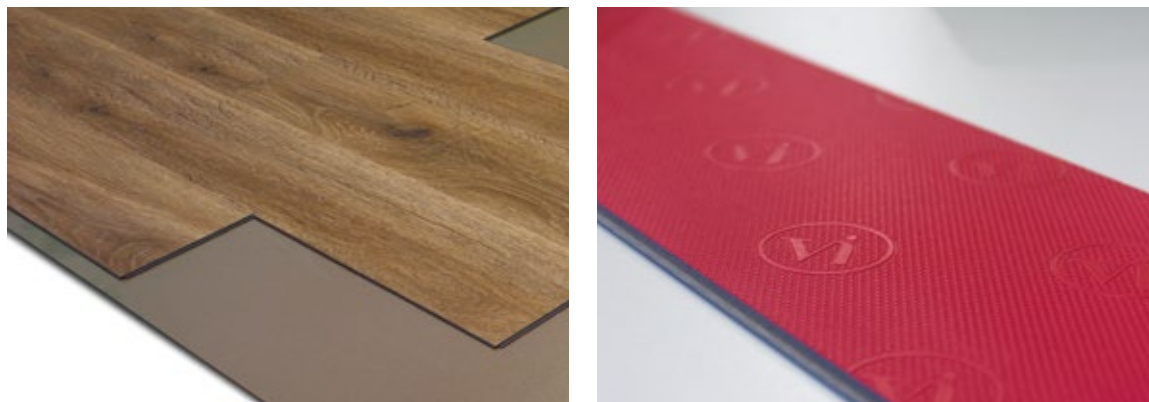

*Einige Kollektionen haben eine integrierte Unterlage.
Beachten Sie dieses Symbol.*

Vom Dachboden bis zum Badezimmer... ParquetVinyl ist wirklich für jeden Raum geeignet!

- Küche oder Bad, wo manchmal Wasser fließen kann? ✓
- Ein großer Dachboden? ✓
- Eine Veranda, wo es manchmal etwas wärmer wird? ✓
- Auf bestehende Fliesen aufgesetzt? ✓
- Auf Fußbodenheizung? ✓



Wasserfest

Kein Tropfen Wasser kommt durch! Auch kein Eimer Wasser. Flüssigkeit und Schmutz können nicht eindringen. Auch entlang der Nähte des Bodens oder durch den Klick kommt man nicht durch. So können Sie auf beiden Ohren schlafen: Unangenehme Gerüche oder Schimmel können sich nicht unter dem Boden entwickeln.



Schlank und stark

ParkettVinyl ist nur 4 mm dick (5 mm mit integrierter Unterlage), aber erstaunlich stabil. Dieser Boden ist stoßfest. Lassen Sie dem Leben seinen Lauf!



Stabil

Mit Kalkstein als Basis für die Kernschicht ist ParquetVinyl äußerst stabil. Selbst bei direkter Sonneneinstrahlung oder bei hohen Temperaturen bewegt sich der Boden nur leicht. Wir haben es selbst umfassend getestet: keinerlei Verformung und auch keine Verfärbung der Deckschicht.



“Selbst verlegen?
Und ob ich das kann!”



Selbst verlegen? Ein Kinderspiel!

ParquetVinyl kann wirklich jeder selbst verlegen. Dazu muss man absolut nicht handwerklich begabt sein. Für den gut vorbereiteten Heimwerker ist sogar das Fischgrätmotiv kein Problem. Das Geheimnis liegt in einem ebenen Untergrund. Wenn Sie den haben, ist Ihr Fußboden in kürzester Zeit verlegt. Sie brauchen keine teuren, professionellen Werkzeuge.

Mit diesen 7 einfachen Ausrüstungsgegenständen können Sie sofort loslegen:

- Bleistift
- Latte
- Cutter
- Gummihammer
- Bandmaß
- Abstandsblöcke (8 mm)
- Anschlagblock

Bei ParquetVinyl ist nach dem Kauf keine Akklimatisierung notwendig.

ParquetVinyl ist sehr beständig gegen Temperaturschwankungen. So können Sie sofort beginnen. In der Verpackung finden Sie eine leicht verständliche Verlegeanleitung. Einfach durchlesen und losklicken! Noch nicht überzeugt? Scannen Sie den QR-Code auf der Rückseite der Broschüre und schauen Sie sich das Verlegevideo an.

Ein ebener Untergrund

Sollte ihr alter Fußboden nicht ganz eben sein, ist das grundsätzlich kein Problem: Ein Unterboden wirkt manchmal Wunder! Bei manchen Kollektionen ist der Unterboden sogar integriert.

Vom schnellen Makeover bis hin zur Grundrenovierung: Entscheiden Sie sich für ParquetVinyl!

Das Herausnehmen eines bestehenden Fußbodens ist schwere Arbeit und nicht immer ganz einfach. Ganz zu schweigen von den zusätzlichen Kosten, die damit einhergehen. Ein großer Vorteil von ParquetVinyl besteht darin, dass es sich auf bestehenden Fußböden verlegen lässt, wenn deren Oberfläche eben und stabil ist. Mit einer Dicke von nur 4 bis 5 mm ist dies eine einmalige Eigenschaft.

ParquetVinyl wird schwimmend verlegt. Daher eignet es sich bestens für Mietwohnungen oder Studentenzimmer. Der Fußboden lässt sich später schnell wieder herausnehmen.

“ Sonne sollte man genießen ”



Einfache Pflege.

Die Pflege von ParquetVinyl ist ein Kinderspiel. Es empfiehlt sich, täglich einmal zu fegen oder Staub zu saugen, um Steinchen zu entfernen und Kratzer zu vermeiden – wie bei jedem anderen Fußboden übrigens auch. Ansonsten sollte der Fußboden regelmäßig gewischt werden. Und dabei brauchen Sie nicht besonders vorsichtig zu sein, denn der Boden ist wasserbeständig.

Der Lieblingsboden von Haustieren und ihren Besitzern.

Die Abdrücke schmutziger Pfoten, die sich durch das Zimmer ziehen, die Katze, die in ihrem Eifer einen Blumentopf umwirft oder der Welpen, der Sie inmitten eines Teppichs von Federn begrüßt (und ein Kissen weniger) ... Über solche Dinge können Sie mit ParquetVinyl nur lachen. Ihr Fußboden ist im Handumdrehen wieder sauber.

Wussten Sie übrigens, dass ParquetVinyl auch für allergieempfindliche Menschen bestens geeignet ist?



DIE OPTIK VON HOLZ ODER STEIN

Mit ParquetVinyl sichern Sie sich nicht nur den Gebrauchskomfort von Vinyl, sondern auch den Look von echtem Holzparkett. Denn schließlich ist auch die Optik ein wichtiger Faktor! ParquetVinyl ist nicht einfach bedrucktes Vinyl. Sondern ein durchdachtes Produkt mit starken technischen Eigenschaften und verblüffend echter Holzoptik.

Egal für welchen Typ Sie sich entscheiden – das Material kann problemlos in jedem Raum verlegt werden. Die Kollektionen weisen einige technische Unterschiede auf, haben aber alle dieselben Vorteile:

- Extrem stark
- Einfaches Klicksystem
- Pflegeleicht
- Farbecht und maßhaltig
- Ideal für Renovierungen
- Mit Fußbodenheizung (Warmwasser) kombinierbar
- 100 % recyclingfähig
- Keine störenden Übergangprofile
- Matte Oberfläche für natürliche Optik
- 35 Jahre Garantie (Gebrauch im Privathaushalt)
- 20 Jahre Garantie (gewerblicher Gebrauch)

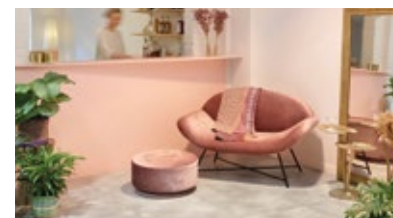
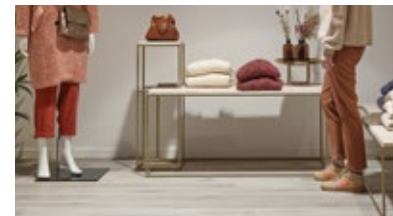

Lugano

Sava

Yukon

Sava & Yukon-Fischgrät

Colorado

Amazon

Caldera



Garonne



Victoria



Ivalo

Garonne

Garonne ist eine Kollektion mit größeren Farbvarianten zwischen den Dielen. Dieser Holzlook kommt dem Effekt natürlicher Dielen am nächsten. Die leichte Bürstenstruktur und die subtilen Astansätze vermitteln dem Fußboden besonderen Charakter.

Dieser leicht rustikale Fußboden ist mit vielen Stilrichtungen kombinierbar. Er harmoniert sowohl mit rustikalen, ländlichen Einrichtungen als auch mit modernen Einrichtungen.

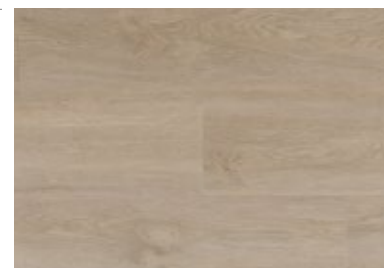
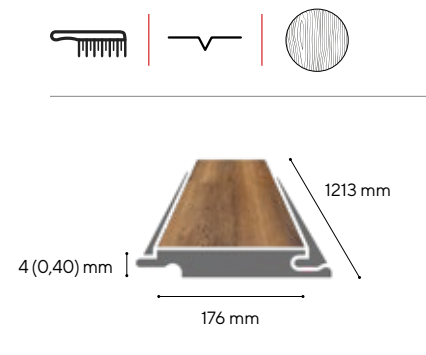

| Garonne Mist

GARO-206



| Garonne Latte

GARO-386

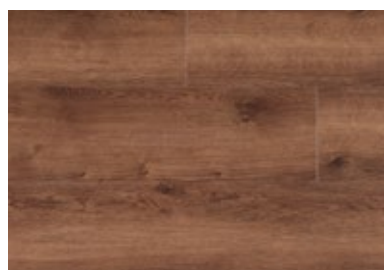

| Garonne Barista

GARO-387

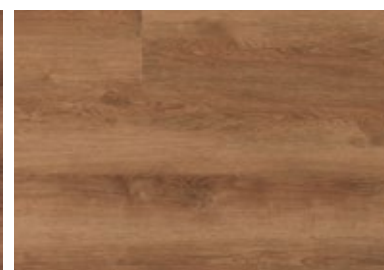

| Garonne Natural

GARO-114



| Garonne Ristretto

GARO-388



| Garonne Barista

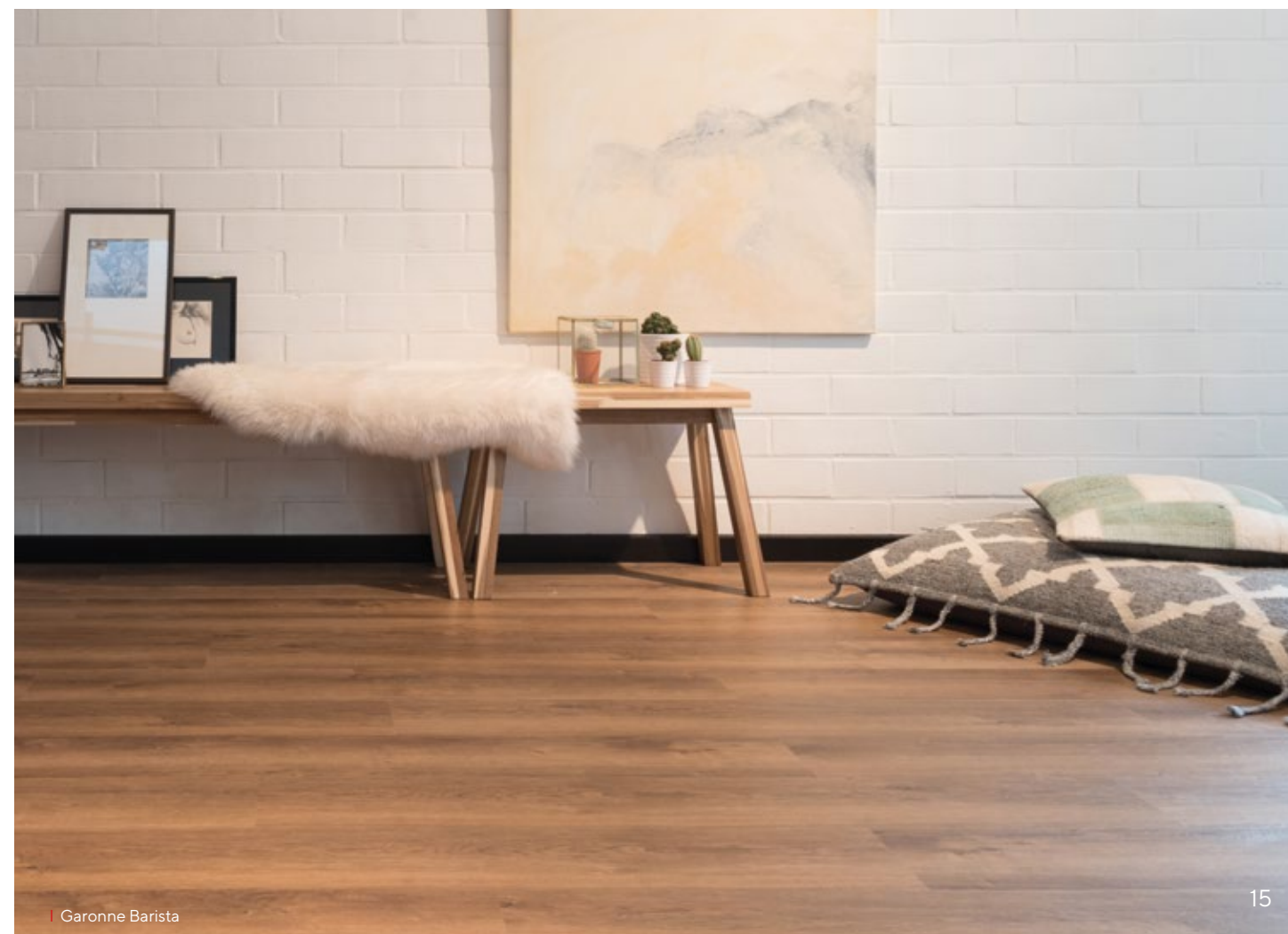

| Garonne Barista



| Victoria Frost



| Victoria Silver



| Victoria Creek

Victoria

Victoria ist frisch, natürlich und gleichmäßig. Große Astansätze oder starke Kontraste sind nicht vorhanden. Diese Kollektion strahlt dank der dezenter Farbnuancen und Strukturen Ruhe und Schlichtheit aus. Dieses Chamäleon unter den Fußbodenbelägen harmonisiert mit jedem Einrichtungsstil.

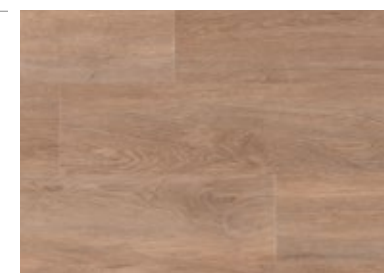
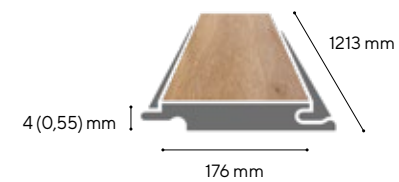
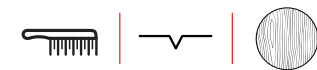

| Victoria Ocean

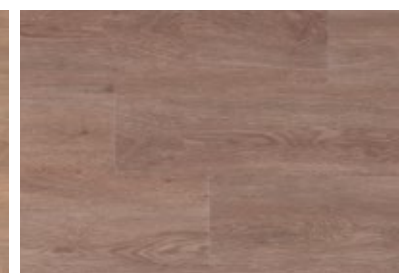

VIC-700 | Victoria Creek

VIC-703



| Victoria Frost

VIC-701



| Victoria Silver

VIC-702

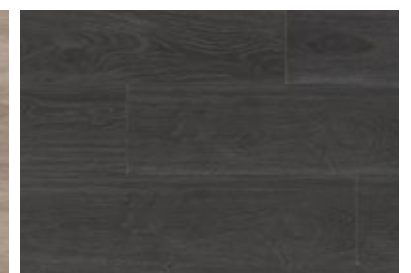

| Victoria Black

VIC-289

Ivalo

Bevorzugen Sie Fußböden ohne schwere Holzstrukturen oder intensive Farbnuancen? Dann wird Ivalo Ihnen ganz sicher gefallen. Für das gewisse Etwas sorgen die Quersägeschnitte, die hier und da sichtbar sind. Ein trendiges Farbpaket mit subtilen Nuancen schafft Gemütlichkeit ohne Abstriche bei der Dynamik. Ivalo ist sehr vielseitig und dank seiner tief gebürsteten Ausführung auch sehr angenehm im Alltag. Der integrierte Unterboden ist ein attraktives Extra.

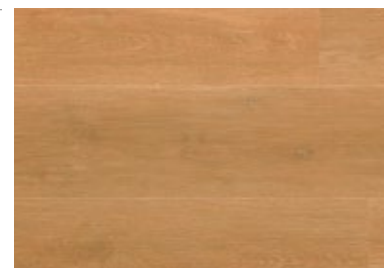
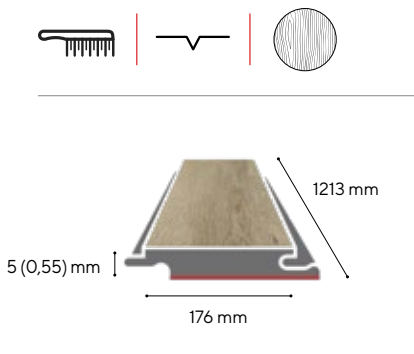

Ivalo Flax

IVA-2694-IB

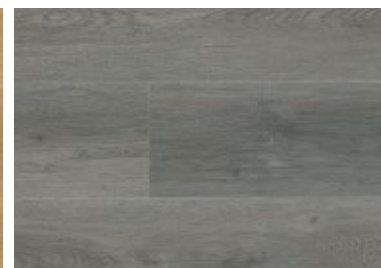

Ivalo Dark Malt

IVA-2695-IB



Ivalo Oat

IVA-2696-IB



Ivalo Cane

IVA-2697-IB



Ivalo Amaranth

IVA-2701-IB



Ivalo Barley

IVA-2702-IB



Ivalo Roasted Bean

IVA-2703-IB



Ivalo Rye

IVA-2704-IB



Ivalo Cane



Lugano

Jede Lugano-Diele ist mit einzigartigen Sägemarken versehen. Der Fußboden ähnelt roh zugesägtem Holz und wirkt entsprechend rustikal. Zwischen den einzelnen Dielen treten nur geringe Farbvariationen auf, wodurch der Fußboden eine ruhige Atmosphäre in die Wohnung bringt.

Sägemarken: Um diesen Look zusätzlich zu betonen, werden die einzelnen Dielen mit Sägemarken versehen. So wird der Eindruck eines rustikalen Holzfußbodens noch verstärkt.

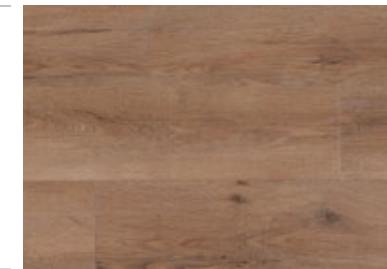
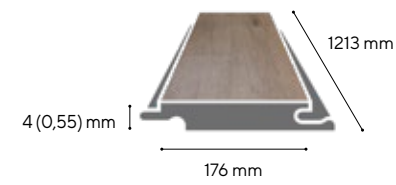
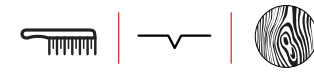

| Lugano Lakrima

LUG-058

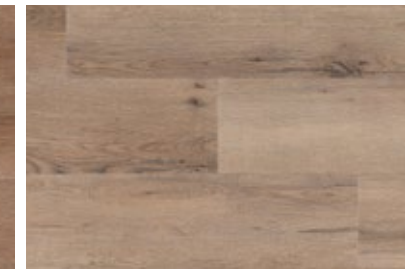

| Lugano Muskat

LUG-057



| Lugano Amaro

LUG-497



| Lugano Angliano

LUG-410

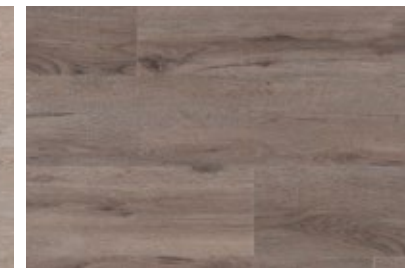

| Lugano Granica

LUG-060



| Lugano Amaro



| Lugano Granica

Sava

Die Sava-Kollektion bringt Ruhe in Ihr Interieur. Die eleganten, warmen Bretter enthalten keine Knoten und wenig Farbvariationen, so dass sie perfekt in einem skandinavischen oder modernen Interieur passen.

Sava Sand und Sava Almond gibt es auch in Fischgrät.



| Sava Linen



| Sava Suède



| Sava Almond

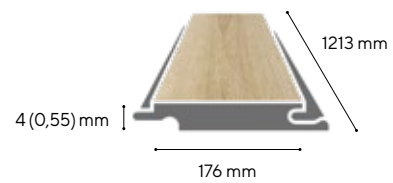
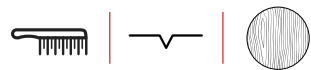

| Sava Linen

SAV-2250

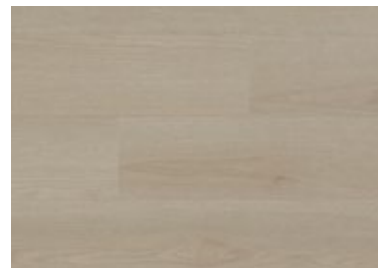

| Sava Suède

SAV-2252

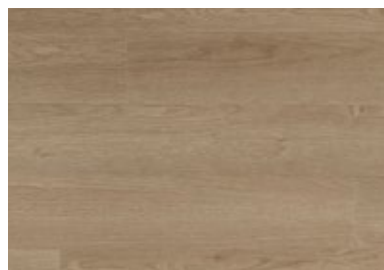

| Sava Almond

SAV-2254



| Sava Hazelnut

SAV-2251



| Sava Sand

SAV-2253

Yukon

Ruhe und Klasse - das ist es, was Yukon ausstrahlt. Die weichen, natürlichen Farben werden mit einer ruhigen Holzstruktur kombiniert, die nur vereinzelt Äste aufweist. Trotzdem wird dieser Fußboden nie langweilig. Die tiefe, realistische Holzstruktur und die außergewöhnlich hohe Anzahl einzigartiger Dielen lassen fast vergessen, dass das Material kein echtes Parkett ist.

Dieser Fußboden hat einen integrierten Unterboden, der einfache Verlegung und zusätzlichen akustischen Komfort gewährleistet.

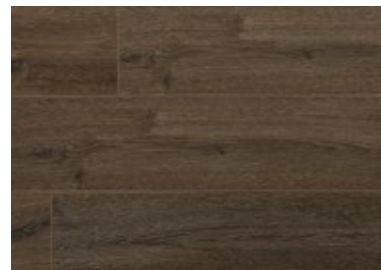
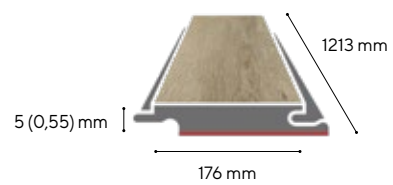

| Yukon Tan

YUK-2621-IB

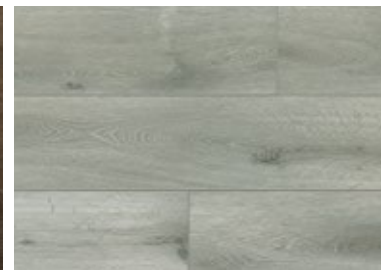

| Yukon Sea Stone

YUK-2622-IB

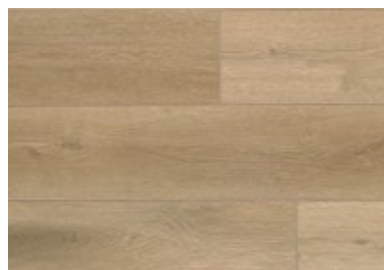

| Yukon Beach

YUK-2625-IB



| Yukon Desert Dune

YUK-2626-IB



| Yukon Mistral

YUK-2631-IB



Yukon Dessert Dune





Sava & Yukon-Fischgrät

Ein Fußboden mit Fischgrätmotiv ist schick und elegant; ein Klassiker, der wieder schwer angesagt ist und auch in Zukunft nicht mehr wegzudenken sein wird. Fischgrätböden passen perfekt zu zeitgenössischem Design und klassischer Architektur. Möchten Sie diese typische Avantgarde-Atmosphäre auch in Ihrer Inneneinrichtung? Das geht auch mit kleinem Budget.

Für unsere Fischgrätkollektion haben wir die beliebtesten Farben aus den Sava- und Yukon-Kollektionen ausgewählt. Beide Kollektionen haben eine ruhige Ausstrahlung, die die Grandeur eines Fischgrätbodens unterstreicht.

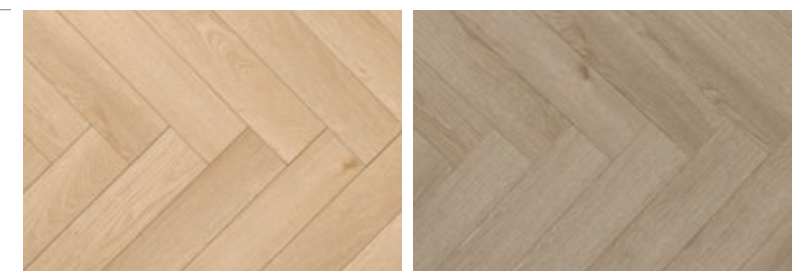
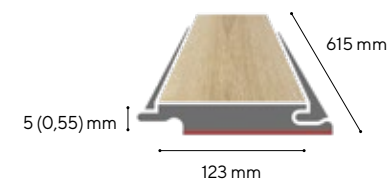

| Sava Sand SAV HB-2253-IB | Sava Almond SAV HB-2254-IB

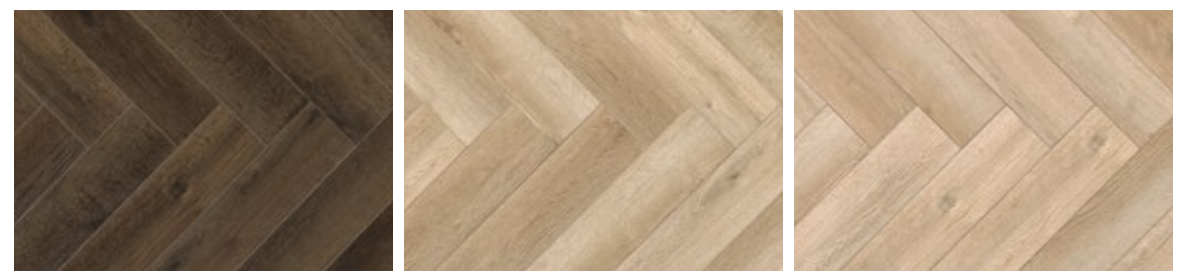

| Yukon Tan YUK HB-2621-IB | Yukon Desert Dune YUK HB-2626-IB | Yukon Mistral YUK HB-2631-IB





Colorado Splash



Colorado Rapids

Colorado

Dieser Fußboden vermittelt ein einzigartiges Look-and-Feel von echtem Holz. Die sichtbaren großen Astansätze und Risse sowie die tiefere Struktur der Dielen vermitteln das Gefühl eines authentischen Holzdielenfußbodens.

Die farbige Fuge weckt auf dezente Weise die Aufmerksamkeit und verleiht jeder Diele eine eigene Identität. Mit diesem Fußboden schaffen Sie in einer ländlichen oder klassischen Einrichtung eine einzigartige Atmosphäre.

Die Dielen eignen sich ausgezeichnet auch für den intensiven gewerblichen Gebrauch.



Colorado Splash

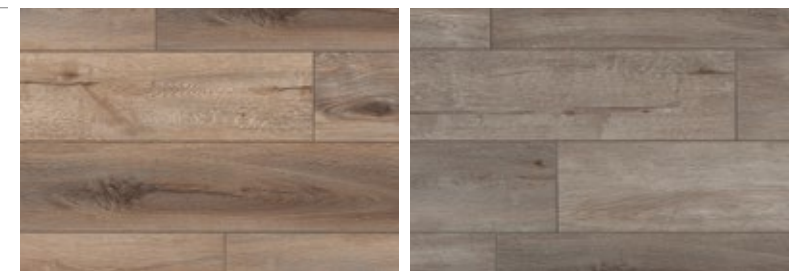
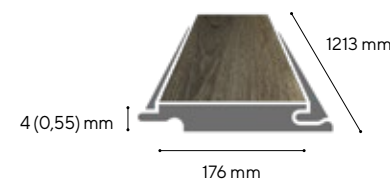

Colorado Splash COLO-1510 | Colorado Lake COLO-1515

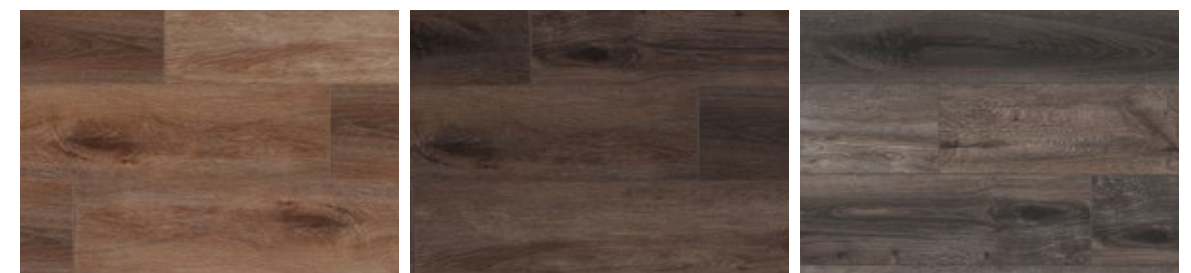

Colorado Falls COLO-1514 | Colorado Basin COLO-1512 | Colorado Rapids COLO-1513

Amazon

Wenn im Himmel ParquetVinyl verlegt würde, dann zweifellos Amazon! Die einzigartig langen und breiten Dielen vermitteln ein Gefühl von weitem Raum. Eine ideale Lösung, große Räume einheitlich zu gestalten und kleine Räume größer wirken zu lassen.

Mit seiner neutralen Ausstrahlung ist dieser Fußboden wahrlich der „goldene Mittelweg“. Amazon harmoniert mit jeder Einrichtung, von skandinavisch-schlicht bis ländlich-klassisch. Amazon ist besonders strapazierfähig, eignet sich damit auch für sehr intensiven gewerblichen Gebrauch.

EXTRA BREITE UND LANGE DIELEN
DICKERE NUTZSCHICHT

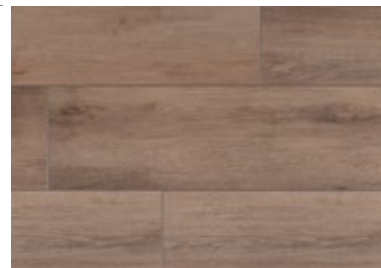
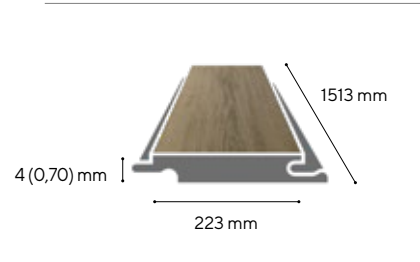

| Amazon Valley

AMA-1630

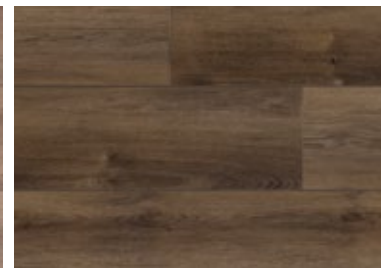

| Amazon Stream

AMA-1635



| Amazon Flow

AMA-1631



| Amazon Bay

AMA-1633

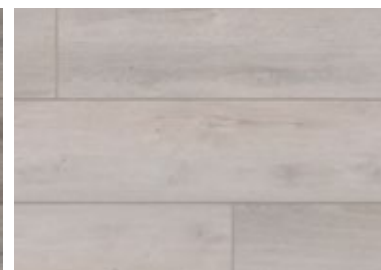

| Amazon Lagoon

AMA-1636



| Amazon Valley



| Amazon Valley



| Amazon Valley

Caldera

Mit einem Boden aus der Caldera-Kollektion erhalten Sie eine echte Fliese im Haus. Sie erhalten das Aussehen eines Steinbodens, aber mit den Vorteilen von ParquetVinyl: einfach zu installieren und zu reinigen. Es gibt drei verschiedene Fliesenstrukturen in zwei Größen. Da die Fliesen neutral aussehen, können sie in jedem Interieur installiert werden.

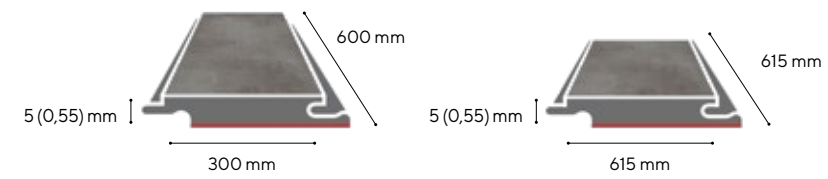

| Caldera Basalt CAL-1443-IB | Caldera Seasalt CAL-1442-IB | Caldera Stone CAL-1444-IB



| Caldera Seasalt



| Caldera Basalt



ÜBERSICHT



KOLLEKTIONEN	Format / mm	Dicke der Nuttschicht /mm	Verschleißklasse		Oberflächen Struktur	Dicke der Nuttschicht	Integrierte Dämmunterlage	Verpackungs-inhalt	Anzahl einzigartiger Dielen
GARONNE	4 x 176 x 1213	0,40	Klasse 32 Gewerblicher Gebrauch		Holzstruktur	Fuge 4V	Nein	2.562 m ²	10
VICTORIA	4 x 176 x 1213	0,55	Klasse 33 Intensiver gewerblicher Gebrauch		Holzstruktur	Fuge 4V	Nein	2.562 m ²	10
IVALO	5 x 176 x 1213	0,55	Klasse 33 Intensiver gewerblicher Gebrauch		Holzstruktur	Fuge 4V	Ja	2.348 m ²	20
LUGANO	4 x 176 x 1213	0,55	Klasse 33 Intensiver gewerblicher Gebrauch		Holzstruktur	Fuge 4V	Nein	2.562 m ²	10/20
SAVA	4 x 176 x 1213	0,55	Klasse 33 Intensiver gewerblicher Gebrauch		Holzstruktur	Fuge 4V	Nein	2.562 m ²	10
YUKON	5 x 176 x 1213	0,55	Klasse 33 Intensiver gewerblicher Gebrauch		Synchrone Holzstruktur (EIR)	gefärbt Fuge 4V	Ja	2.348 m ²	20
SAVA FISCHGRÄT	5 x 123 x 615	0,55	Klasse 33 Intensiver gewerblicher Gebrauch		Tiefe Holzstruktur	gefärbt Fuge 4V	Ja	2.269 m ²	28
YUKON FISCHGRÄT	5 x 123 x 615	0,55	Klasse 33 Intensiver gewerblicher Gebrauch		Synchrone Holzstruktur (EIR)	gefärbt Fuge 4V	Ja	2.269 m ²	28
COLORADO	4 x 176 x 1213	0,55	Klasse 33 Intensiver gewerblicher Gebrauch		Synchrone Holzstruktur (EIR)	gefärbt Fuge 4V	Nein	2.562 m ²	10
AMAZON	4 x 223 x 1513	0,70	Klasse 34 Sehr intensiver gewerblicher Gebrauch		Holzstruktur	gefärbt Fuge 4V	Nein	2.362 m ²	8
CALDERA	5 x 615 x 615	0,55	Klasse 33 Intensiver gewerblicher Gebrauch		Steinstruktur	gefärbt Fuge 4V	Ja	2.269 m ²	4
CALDERA	5 x 300 x 600	0,55	Klasse 33 Intensiver gewerblicher Gebrauch		Steinstruktur	gefärbt Fuge 4V	Ja	2.340 m ²	12/16



www.parquetvinyl.com

